



ROMANA SPORT  
Małgorzata Grindei  
+48 533-592-373  
e-mail: kontakt@romana.com.pl

## Siatka wspinaczkowa SUMMER FUN NET



### **UWAGA!**

**Zestaw jest przeznaczony do użytku domowego.**

**Zestaw jest przeznaczony dla 1 osoby.**

### **Uwagi dla osoby wykonującej montaż**

Montaż należy przeprowadzić zgodnie z niniejszą instrukcją montażu. Po zakończeniu montażu instrukcję należy pozostawić użytkownikom do wglądu. Użytkownik jest zobowiązany do zapoznania się z niniejszą instrukcją, szczególnie z punktami dotyczącymi bezpieczeństwa.

**Montaż powinien być wykonany przez specjalistę lub osobę mającą doświadczenie w skręcaniu oraz instalowaniu podobnych konstrukcji.**

**UWAGA! Podczas skręcania elementów plastikowych należy uważać aby nie dokręcać śrub które przez nie przechodzą zbyt mocno – zbyt mocne dokręcanie może spowodować deformację i pękanie elementów plastikowych.**



Prosimy o uważne przeczytanie instrukcji, aby zapoznać się z zasadami instalacji, bezpiecznego użytkowania, konserwacji, transport oraz przechowywania wyrobu.

Wszelkie czynności związane z montażem oraz demontażem wyrobu powinny być wykonywane przez co najmniej 2 osoby.

Instrukcję należy zachować przez cały okres eksploatacji wyrobu.



Aby bezpiecznie korzystać z wyrobu NIE WOLNO:

- aby dzieci uczestniczyły podczas montażu wyrobu;
- aby dzieci samodzielnie regulowały elementy wyrobu;
- aby dzieci korzystały z zestawu bez opieki dorosłych;
- aby ćwiczenia odbywały na podłożu nie zabezpieczonym odpowiednim matercem;
- aby jednocześnie korzystała z zestawu więcej niż jedna osoba.

Bezpieczeństwo wyrobu zostało potwierdzone odpowiednim certyfikatem.

#### **WSKAZANIA DLA BEZPIECZNEGO KORZYSTANIA Z WYROBU PRZEZ DZIECI:**

- ☞ Nie przechodzić w pobliżu, przed, za lub pomiędzy ruchomymi elementami zestawu.
- ☞ Nie okręcać wokół własnej osi linek na których są zawieszony huśtawki i obręcze, nie huścić pustych huśtawek/obręczy, nie zakręcać ich wokół szczebelków.
- ☞ Siedząc na huśtawce, nie huścić się w kierunku innym niż przód-tył.
- ☞ Nie zakręcać lub obręcać linek, na których znajdują się elementy podwieszane.
- ☞ Nie wykorzystywać elementów niezgodnie z ich przeznaczeniem.
- ☞ Nie pozostawiać elementów zestawu będących w ruchu.
- ☞ Nie korzystać z zestawu mając mokre ręce lub gdy elementy zestawu są mokre lub wilgotne (np. po czyszczeniu).
- ☞ Nie stawać stopami na obręczach gimnastycznych.
- ☞ Nie używać młotków, pił, gwoździ, śrubokrętów do pracy z wyrobem.
- ☞ Nie stawać stopami na huśtawce.
- ☞ Nie umieszczać na wyrobie przedmiotów nie wchodzących w jego skład lub nie wskazanych przez producenta jako akcesoria dodatkowe, w szczególności: skakanek sznurów do suszenia prania, linek, kabli, łańcuchów itp., które mogą spowodować uduszenie.
- ☞ Podczas korzystania z zestawu uważać na inne dzieci bawiące się blisko zestawu.

#### **WSKAZANIA DLA DOROSŁYCH:**

- ☞ Ustalać granice wchodzenia na wyrób oraz huśtania zgodnie z możliwościami dziecka.
- ☞ Ubierać dzieci odpowiednio do zajęć z zestawem. Używać wygodnego obuwia z podeszwą antypoślizgową, zakładać wygodne ubranie, nie zakładać na szyję łańcuszków, szalików, hust i temu podobnych, nie zakładać ubrań z kapturem, sznurkami, krawatów i innych elementów na których można się zaczepić.
- ☞ Sprawdzać wszystkie elementy zawsze przed rozpoczęciem korzystania z wyrobu przez dziecko.
- ☞ Zawsze pamiętać, że dzieci lubią eksperymentować i mogą wymyślać niebezpieczne zabawy – zawsze bądź gotowy do podjęcia odpowiednich działań.

## 1 INFORMACJE OGÓLNE

Zestaw przeznaczony jest do ćwiczeń i zabawy w ogrodzie, nie jest przeznaczony do użytku na publicznego.



**UWAGA!**

**DZIECI MOGĄ KORZYSTAĆ Z ZESTAWU WYŁĄCZNIE POD KONTROLĄ OSOBY DOROSŁEJ!**



Producent zawsze ma prawo do wnoszenia zmian w wyglądzie, wyposażeniu oraz konstrukcji w związku z ciągłym ulepszaniem wyrobu.

UWAGA! Z zestawu mogą korzystać dzieci w wieku od 3 lat.

Wysokość pomieszczenia w którym będzie instalowany zestaw to minimum 2,30m.

Maksymalne obciążenie na zestaw to 100kg.

STREFA BEZPIECZENSTWA od każdego elementu konstrukcji wynosi minimum 3m.



## 2 DANE TECHNICZNE

Tabela 1

Wymiary gabarytowe, cm	długość	100
	wysokość	210
Waga netto, kg, nie więcej niż		10
Maksymalne obciążenie, kg		100
Minimalny wiek użytkownika		4 lata
Termin przydatności, (nie mniej niż)		5 lat

## 3 WYPOSAŻENIE

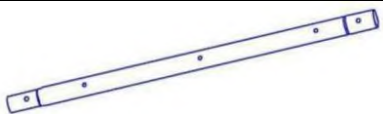
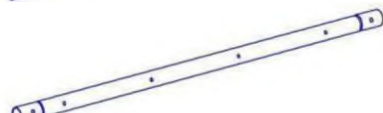
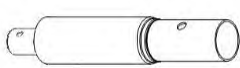
Tabela 2

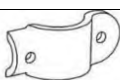
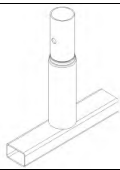
No.	Nazwa	Ilość, szt	Objaśnienie
1	Część dolna słupka	2	
2	Część górna słupka	2	
3	Wstawka łącząca	2	
4	Poprzeczka	1	
5	Półobejma metalowa	8	
6	Siatka	1	
7	Nóżka z kotwą	2	
<b>Elementy montażowe</b>			
8	Śruba M8x40	4	
9	Śruba M8x50	4	
10	Śruba M8x55	20	
11	Nakrętka M8	28	
12	Podkładka M8	56	
13	Łącznik plastikowy	40	
14	Maskownica łącznika plastikowego	40	
15	Maskownica śruby M8	16	

## 4 KONSTRUKCJA

### 4.1 Skład zestawu.

4.1.1. Wyrób stanowi składalną i rozkładalną konstrukcję zbudowaną z metalowych rurek, którą instaluje się poprzez betonowanie w podłożu, się jako element dodatkowy do placu zabaw Summer Fun 2 oraz Summer Fun 3 Plus.

4.1.2 Głównymi częściami składowymi zestawu są:

- Konstrukcja metalowa,
- Siatka wspinaczkowa linowa.

### 4.1 Informacja o użytych materiałach.

Materiały użyte do produkcji wyrobu są dopuszczone do użytku w produkcji wyrobów przeznaczonej dla dzieci, posiadają odpowiednie atesty i certyfikaty.

## 5 INSTRUKCJA MONTAŻU

### 5.1 Przygotowanie do montażu.

- 5.1.1 Rozpakuj zestaw.
- 5.1.2 Rozłóż detale na wcześniej przygotowanym miejscu.
- 5.1.3 Upewnij się czy wszystkie elementy zgadzają się z instrukcją.
- 5.1.4 Naszykuj wszystkie narzędzia potrzebne do montażu zestawu.

### 5.2 Środki bezpieczeństwa.

- 5.2.1 Prace związane z montażem, demontażem i instalacją wyrobu powinny być wykonywane przez co najmniej 2 osoby.
- 5.2.2 Zabrania się uczestnictwa dzieci przy pracach montażowych.
- 5.2.3 Montaż należy wykonywać w kolejności opisanej w niniejszej instrukcji.
- 5.2.4 Do montażu będą potrzebne co najmniej 2 osoby
- 5.2.5 Po rozłożeniu wszystkich części zestawu przystąp do montażu.

### 5.3 Kolejność montażu wyrobu.

- 5.3.1 Skręć części dolne obu słupków wg rys.1 oraz części górne obu słupków wg rys.2.

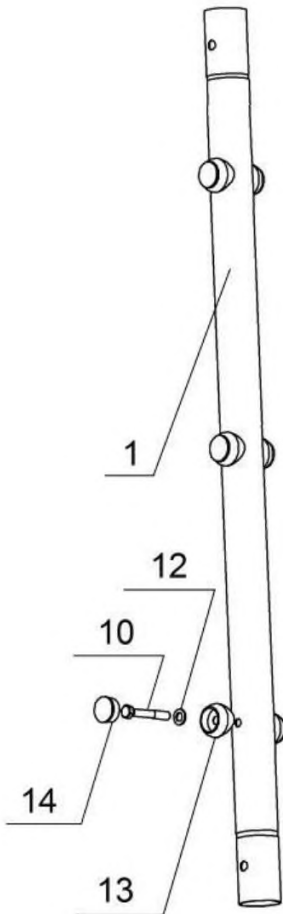

Rys.1

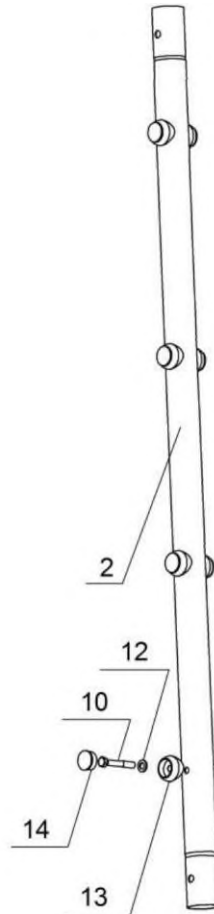

Rys.2

5.3.2 Połącz ze sobą górne i dolne części słupków wg rys. 3 i 4.

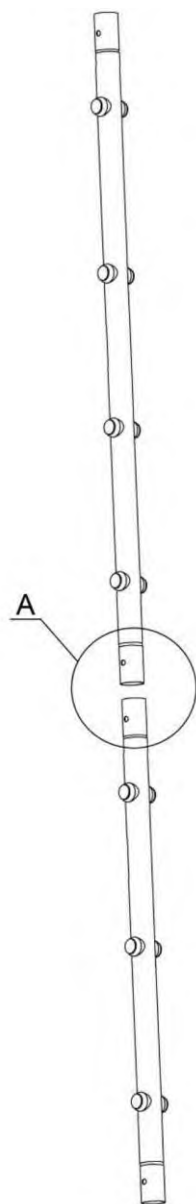

Rys.3

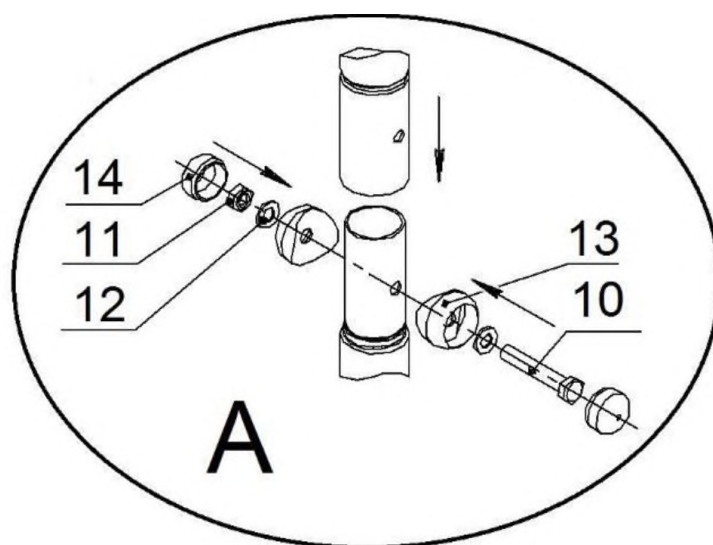

Rys.4

5.3.3 Dolne części słupków połącz z kotwami poz.7, a do górnych części słupków przykręć wstawki łączące poz.3 wg schematu A na rys.4.

5.3.4 Wykop dołki do zabetonowania kotw w odpowiednich miejscach. Przykręć ramę siatki do wybranej poprzeczki górnej placu zabaw oraz zainstaluj dolną poprzeczkę poz.4, wg rys.5.

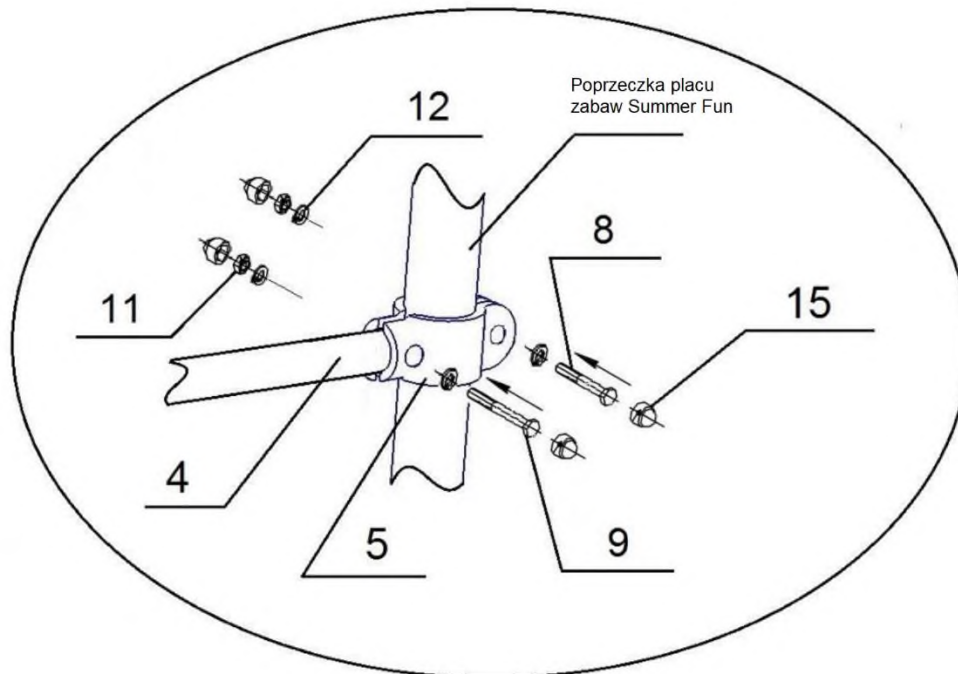

Rys.5

**UWAGA! W pierwszej kolejności skręć półobojem w dolnej części poprzeczki placu zabaw śrubą poz.9, a dopiero w drugiej kolejności skręć półobojem w górnej części poprzeczki placu zabaw śrubami poz.8.**

5.3.5 Rozłóż siatkę wspinaczkową, jej końce przymocuj do słupków bocznych oraz poprzeczki dolnej i górnej. Linki siatki należy przymocować do słupków w taki sposób, aby węzeł był wykonany nad plastikowymi elementami, które mają za zadanie zablokować linkę od dołu i uniemożliwić jej przesuwanie się na dół słupka.

5.3.6 Umieść nóżki w przygotowanych dołkach, sprawdź odpowiednie wypoziomowanie poprzeczek. Po odpowiednim ustawieniu konstrukcji metalowej zabetonuj nóżki (beton B15,  $V=0,09m^3$ ), zgodnie ze schematem C= beton, B=piasek.

**UWAGA! Dopuszczalne jest lekkie poruszanie się konstrukcji zestawu.**

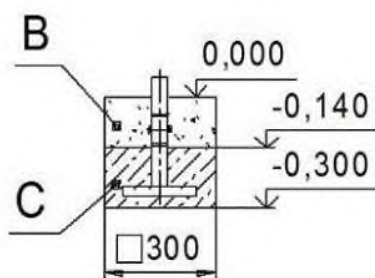

C - beton

B - piasek

5.3.7 Sprawdź czy zestaw został odpowiednio zainstalowany, dokręć na sztywno wszystkie śruby i łączenia, sprawdź wytrzymałość zestawu pod ciężarem osoby dorosłej.

## 6. TRANSPORT I PRZECHOWYWANIE

6.1 Transport wyrobu odbywa się w opakowaniu kartonowym producenta dowolnym sposobem, który zapewni jego trwałość.

6.2 Przed montażem wyrób należy przechowywać w firmowym opakowaniu, w suchym i wentylowanym pomieszczeniu.

6.3 Do przewożenia wyrobu w inne miejsce zaleca się użycie opakowania firmowego.

## 7. UTYLIZACJA

7.1 Przed utylizacją wyrobu należy:

- zdemontować zestaw, demontaż należy wykonać w kolejności odwrotnej do instrukcji montażu;
- posortować detale zgodnie z rodzajem materiałów użytych do ich produkcji.

7.2 Wyrób nie zawiera substancji niebezpiecznych dla zdrowia i zagrażających życiu.

7.3 Utylizację elementów należy wykonać zgodnie z wymogami sanitarnymi obowiązującymi w danym kraju.

## **8. WARUNKI GWARANCJI**

8.1 Termin gwarancji jest ustalony na 12 miesięcy od dnia zakupu.

8.2 Gwarancja zostaje utracona w przypadku:

- uszkodzenia wyrobu w transporcie;
- nieprawidłowego przechowywania wyrobu, nieprawidłowego montażu lub nieprawidłowej eksploatacji;
- ingerencji w konstrukcję wyrobu wykonanej samowolnie.

## **9 INSTRUKCJA BEZPIECZNEJ EKSPLOATACJI**

9.1 Wyrób przeznaczony jest dla dzieci od 4 roku życia.

9.2 Dzieci mogą korzystać z wyrobu wyłącznie pod kontrolą osoby dorosłej.

9.3 Maksymalne obciążenie na zestaw to 100kg.

9.4 Element linowy może być wykorzystywany w jednym czasie tylko przez jedną osobę.

9.5 Podczas deszczu oraz w okresie zimowym zaleca się zdejmować elementy linowe.

9.6 Aby zapewnić bezpieczeństwo korzystania z wyrobu, właściciel powinien codziennie przeprowadzać wizualne oględziny wyrobu. W przypadku wykrycia nieprawidłowości, powinien je natychmiast zniwelować. Jeśli naprawa jest niemożliwa, nie wolno korzystać z wyrobu.

9.7 Aby uniknąć kontuzji, w strefie bezpieczeństwa nie powinny znajdować się żadne przedmioty.

9.8 W strefie bezpieczeństwa powinno znajdować się podłoże asekuracyjne np. piasek, trociny o grubości minimum 300mm lub inne specjalne podłoże asekuracyjne o parametrach zgodnych ze wskazówkami jego producenta.

**Niezachowanie zasad bezpieczeństwa opisanych w niniejszej instrukcji może doprowadzić do wypadku!**

## **10. INSTRUKCJA POSTĘPOWANIA PRZED KAŻDORAZOWYM ROZPOCZĘCIEM ZAJĘĆ**

Przed rozpoczęciem zajęć każdorazowo należy:

- Ocenić stan wizualny wszystkich elementów zestawu;
- Sprawdzić stan konstrukcji oraz wszystkich elementów zestawu.

**W przypadku wykrycia nieprawidłowości nie wolno korzystać z zestawu do momentu dokonania naprawy. Pominięcie oględzin zestawu może doprowadzić do wypadku!**